

## Lámina

Antoni Arola. 2018  
Lámpara de suspensión

  
SANTA & COLE



Lámina 45



A

Sistema Lámina 45



B

Lámina 85

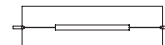

C

Sistema Lámina 85



D

Lámina 165



E

Lámina Mayor

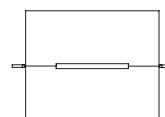

F



Una línea de luz y una fina lámina en tenue pero eficaz levedad. En todos sus formatos, Lámina defiende las bondades de la luz reflejada utilizando formas sencillas y evidentes que nada esconden y todo muestran.

### Descripción general:

Estructura metálica acabada en color negro mate.  
Pantalla metálica en blanco S&C con acabado brillante (exterior).  
Difusor de policarbonato.  
Longitud cable eléctrico: 5 m / 196.9"

### Peso aproximado (sin embalaje):

(A) Lámina 45: 2,8 Kg / 6.2 lb  
(B) Sistema Lámina 45: 4 Kg / 8.8 lb  
(C) Lámina 85: 3,7 Kg / 8.2 lb  
(D) Sistema Lámina 85: 5,9 Kg / 13 lb  
(E) Lámina 165: 3,8 Kg / 8.4 lb  
(F) Lámina Mayor: 12,3 Kg / 27.1 lb

### Información técnica:

Incluye fuente de luz (regulable).

(A) Tira LED  
Potencia sistema: 18 W  
Tensión de funcionamiento: 18VDC  
Flujo luminaria: 711 lm

(B) Tira LED  
Potencia sistema: 31 W  
Tensión de funcionamiento: 36VDC  
Flujo luminaria: 1.422 lm

(C) Tira LED  
Potencia sistema: 31 W  
Tensión de funcionamiento: 36VDC  
Flujo luminaria: 1.394 lm

(D) Tira LED  
Potencia sistema: 54 W  
Tensión de funcionamiento: 36VDC  
Flujo luminaria: 2.788 lm

(E) Tira LED  
Potencia sistema: 54 W  
Tensión de funcionamiento: 36VDC  
Flujo luminaria: 1.979 lm

(F) Tira LED  
Potencia sistema: 44 W  
Tensión de funcionamiento: 36VDC  
Flujo luminaria: 1.977 lm

T° Color: 2.700K  
IRC: 90  
Vida útil: 40.000 h

LED regulable integrado.  
Apta para regulación 0-10V / DALI. (No incluye regulador externo 0-10V / DALI).  
Clase de eficiencia energética (C.E.E):  
A++... A.  
Apta solo para uso interior.  
Utilice siempre esta fuente de luz.

Tensión de entrada: 100 ~ 277 Vac.  
(50 Hz / 60 Hz). Según destino.

# Lámina

Antoni Arola. 2018  
Lámpara de suspensión

## Modelo A: Lámina 45

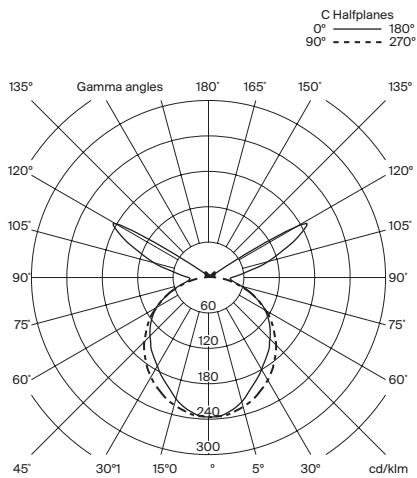

## Modelo C: Lámina 85

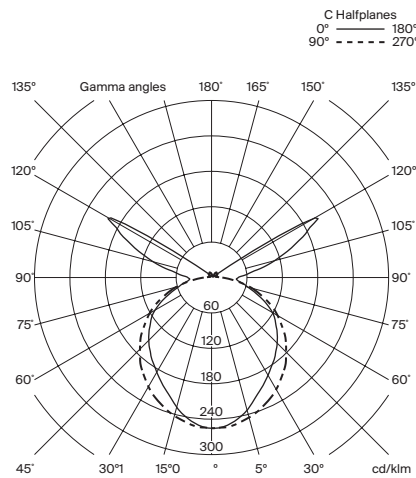

## Modelo E: Lámina 165

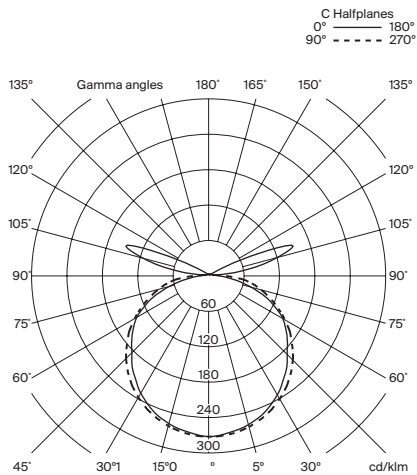

## Modelo F: Lámina Mayor

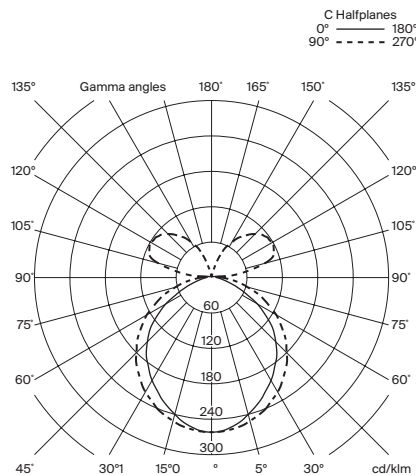

### Normativas:

CE  
UNE-EN 60598  
UNE-EN 55015  
UNE-EN 60529

### UL

UL-1598  
UL-8750  
E-336377  
Dry location only

### Mantenimiento:

Limpiar con un paño suave. No utilizar productos amoniacales, disolventes o abrasivos.

### Otros:

La lámpara se entrega en distintos embalajes.  
Junto al producto se entregan las instrucciones de montaje.

# Lámina

Antoni Arola. 2018  
Lámpara de suspensión

## Modelo A: Lámina 45

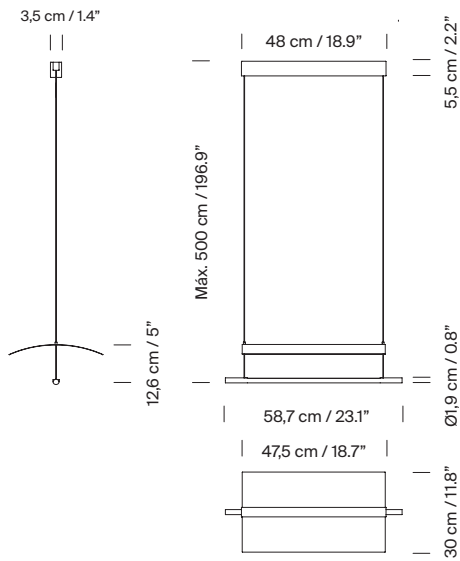

## Modelo B: Sistema Lámina 45

### 2 módulos (A)

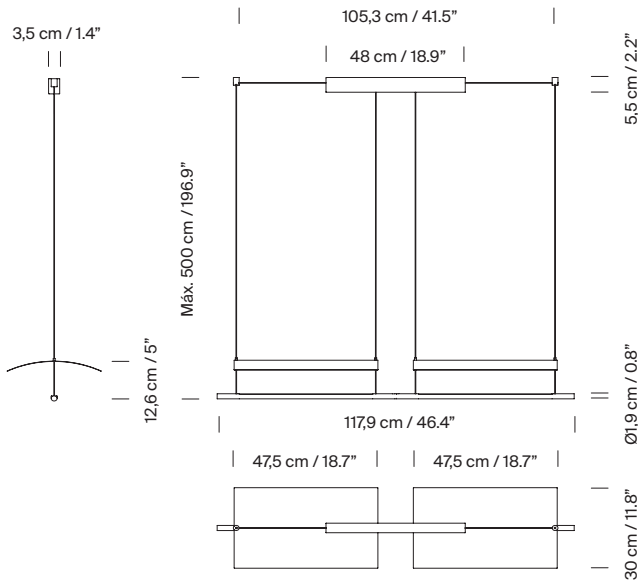

### 1 módulo (B)

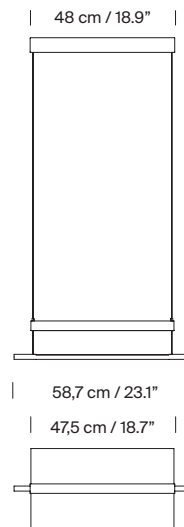

## Ejemplos de composición

### 3 módulos (A + B)

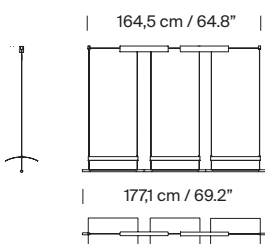

### 4 módulos (A + 2B)

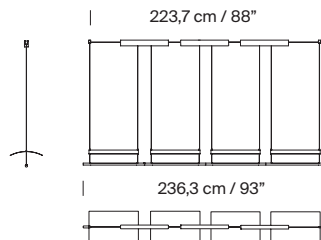

# Lámina

Antoni Arola. 2018  
Lámpara de suspensión

## Modelo C: Lámina 85

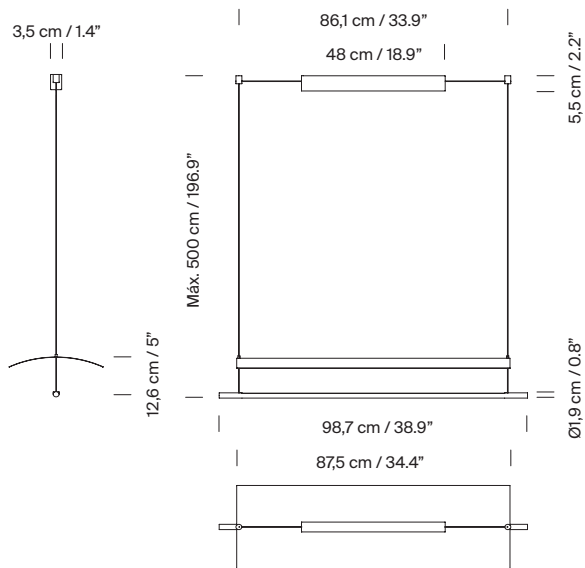

## Modelo D: Sistema Lámina 85.

### 2 módulos (A)

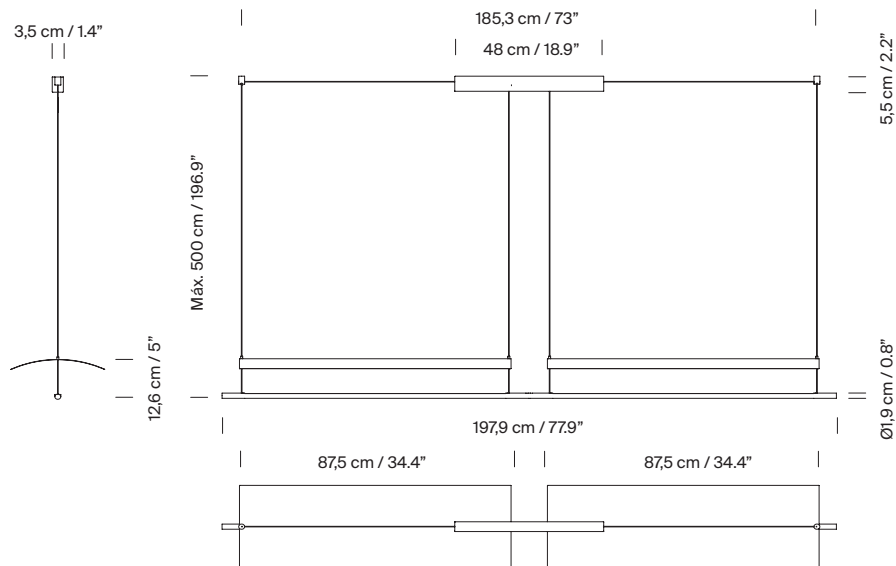

### 1 módulo (B)

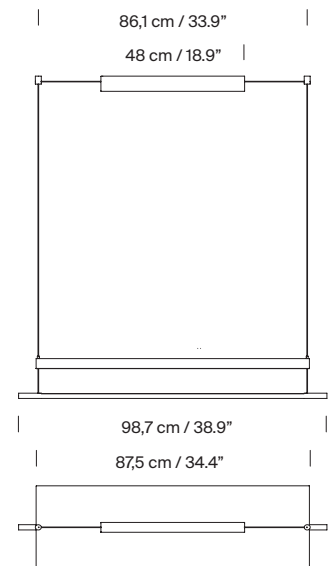

## Ejemplos de composición

### 3 módulos (A + B)

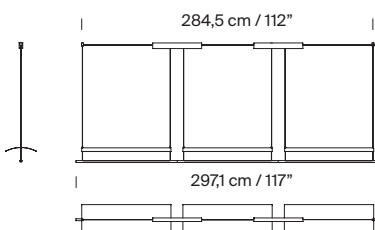

### 4 módulos (A + 2B)

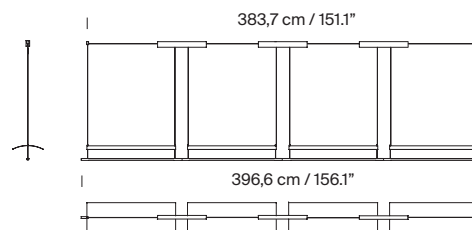

## Lámina

Antoni Arola. 2018  
Lámpara de suspensión

### Modelo E: Lámina 165

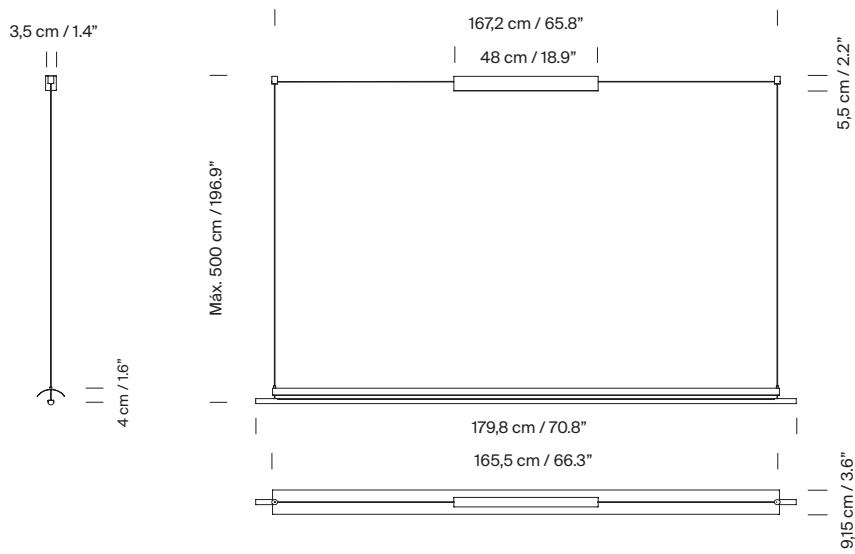

### Modelo F: Lámina Mayor

