

Circular S

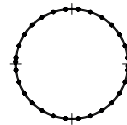

A

Circular M



B

Circular L

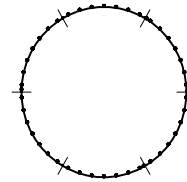

C

Oval

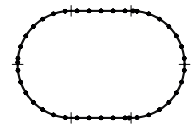

D

Pantallas



Porcelana
blanca



Porcelana
Pana blanca



Vidrio blanco
opal



Latón pulido

Florones



Circular



Rectangular



La estructura polivalente de Cirio Circular admite distintos diámetros, permitiendo así generar una diversidad de formatos. Combinando estos círculos entre sí, se crean ricos juegos compositivos. Una demostración de delicadeza que congrega.

Desde tiempo antiguos, las mezquitas han utilizado grandes lámparas suspendidas en anillos concéntricos como símbolo de unidad y trascendencia. Estas estructuras flotantes crean una sensación de ingravidez y armonía en el espacio. Con efecto envolvente y solemne, Cirio es una reinterpretación de esa costumbre que busca elevar el espíritu.

La familia Cirio dispone de cuatro opciones de pantalla. La delicada porcelana de Sargadelos, blanca lisa o estriada como la pana, proporcionan ambas una iluminación envolvente y muy cálida que eleva el espíritu. Con mayor eficiencia lumínica, el vidrio opal es la alternativa más volumétrica y económica. Por último, la opacidad del latón permite una iluminación focal.

Descripción general:

Cápsula con módulo LED, difusor blanco translúcido y disipador negro con acabado mate.

4 opciones de pantalla: porcelana blanca, porcelana Pana blanca, vidrio blanco opal y latón pulido.

2 opciones de florón regulable metálico en negro mate con equipo incorporado: circular (versión europea): regulación DALI / DSI / SWITCH DIM, o rectangular*: regulación 1-10V / DALI.

Estructura circular de aluminio negro mate \varnothing 130 cm / 51.1" para 12 pantallas:

(A) \varnothing 130 cm / 51.1" para 12 pantallas.

(B) \varnothing 300 cm / 118.1" para 28 pantallas.

(C) \varnothing 520 cm / 204.7" para 42 pantallas.

(D) Composición creada a partir de la unión de los modelos lineal y circular M (\varnothing 300 cm / 117").

Adaptado para Junction Box (versión americana).

Longitud cable eléctrico: 5 m / 196.9"

Peso aproximado (sin embalaje):

(A) Circular S: 13 Kg / 28.6 lb*

(B) Circular M: 33 Kg / 72.8 lb*

(C) Circular L: 47 Kg / 103.5 lb*

(D) Oval: 46 Kg / 101.5 lb*

Pantallas:

Porcelana: 0,5 kg / 1.1 lb

Porcelana Pana: 0,4 kg / 0.8 lb

Vidrio: 0,6 kg / 1.3 lb

Latón: 0,3 Kg / 0.7 lb

*Peso con pantalla de porcelana

Cirio Circular

Antoni Arola. 2010
Lámpara de suspensión

Información técnica:

Incluye fuente de luz regulable. Cápsula con módulo LED

Florón circular (Versión europea):

Potencia cápsula LED: 5,5 W
Intensidad de funcionamiento: 350 mA
CCT: 2.700 K
CRI: 90
Vida útil: 40.000 h

(A) 12 fuentes de luz
Potencia sistema: 53 W
Flujo luminaria:
Porcelana 1.476 lm
Porcelana Pana 2.100 lm
Vidrio 4.344 lm
Latón 1.572 lm

(B) 28 fuentes de luz
Potencia sistema: 124 W
Flujo luminaria:
Porcelana 3.444 lm
Porcelana Pana 4.900 lm
Vidrio 10.136 lm
Latón 3.668 lm

(C) 42 fuentes de luz
Potencia sistema: 186 W
Flujo luminaria:
Porcelana 5.166 lm
Porcelana Pana 7.350 lm
Vidrio 15.204 lm
Latón 5.502 lm

(D) 28 + 5 + 5 fuentes de luz
Potencia sistema: 168 W
Flujo luminaria:
Porcelana 4.674 lm
Porcelana Pana 6.650 lm
Vidrio 13.756 lm
Latón 4.978 lm

Versión europea: regulación DALI / DSI / SWITCH DIM.
Apta solo para uso interior.
Utilice siempre esta fuente de luz.

Tensión de entrada: 120 ~ 277 Vac.
(50 Hz / 60 Hz). Según destino.

Florón rectangular:

Potencia cápsula LED: 11 W
Intensidad de funcionamiento: 700 mA
CCT: 2.700 K
CRI: 90
Vida útil: 40.000 h

(A) 12 fuentes de luz
Potencia sistema: 109 W
Flujo luminaria:
Porcelana 2.664 lm
Porcelana Pana 3.684 lm
Vidrio 7.872 lm
Latón 2.844 lm

(B) 28 fuentes de luz
Potencia sistema: 251 W
Flujo luminaria:
Porcelana 6.216 lm
Porcelana Pana 8.596 lm
Vidrio 18.368 lm
Latón 6.636 lm

(C) 42 fuentes de luz
Potencia sistema: 376,5 W
Flujo luminaria:
Porcelana 9.324 lm
Porcelana Pana 12.894 lm
Vidrio 27.552 lm
Latón 9.954 lm

(D) 28 + 5 + 5 fuentes de luz
Potencia sistema: 343,5 W
Flujo luminaria:
Porcelana 8.436 lm
Porcelana Pana 11.666 lm
Vidrio 24.928 lm
Latón 9.006 lm

Versión europea: apta para regulación 1-10V / DALI.
No incluye regulador externo 1-10V / DALI.
Versión americana: apta para regulación 1-10V.
No incluye regulador externo 1-10V.
Apta solo para uso interior.
Utilice siempre esta fuente de luz.

Tensión de entrada: 120 ~ 277 Vac.
(50 Hz / 60 Hz). Según destino.

Pantalla de porcelana blanca

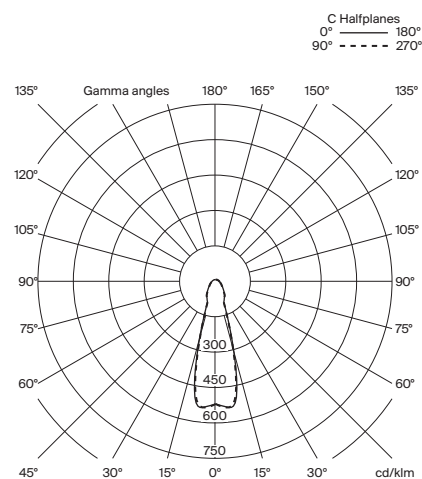

Pantalla de porcelana Pana blanca

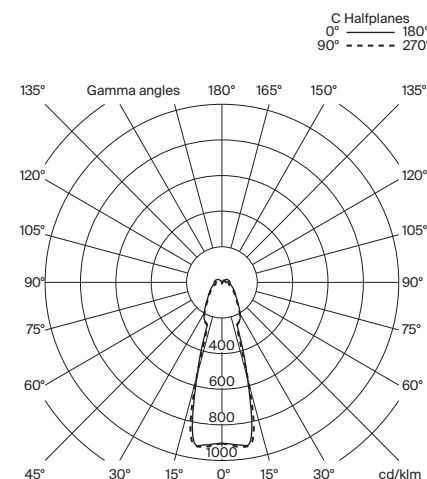

Pantalla de vidrio blanco opal

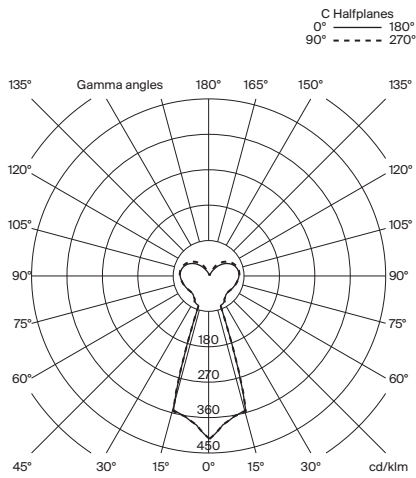

Pantalla de latón

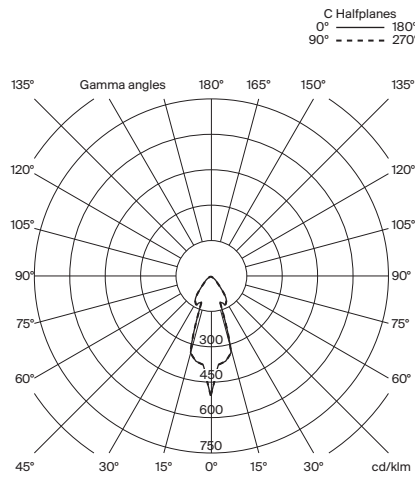

Normativas:

Versión europea
 UNE-EN 60598
 UNE-EN 55015
 UNE-EN 62031
 UNE-EN 60529
 UNE-EN 61000-3-2

Versión americana
 Dry and damp location
 UL-1598
 UL-8750
 E-336377

Mantenimiento:

Limpia con un paño suave. No utilizar productos amoniacales, disolventes o abrasivos.

Otros:

La lámpara se entrega en distintos embalajes.
 Junto al producto se entregan las instrucciones de montaje.

Modelo: Pantallas

Porcelana blanca

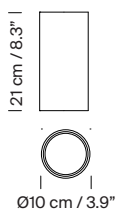

Porcelana Pana blanca

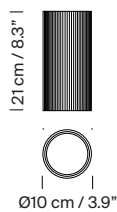

Vidrio blanco opal

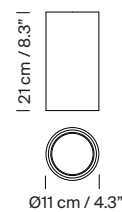

Latón

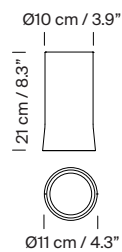

Modelos / Códigos: Versión europea

Modelo A: Cirio Circular S

Florón circular

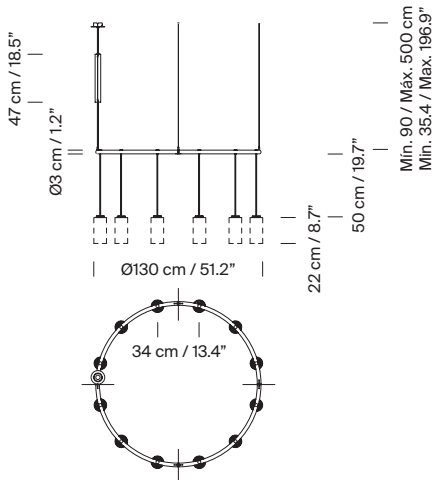

Florón rectangular

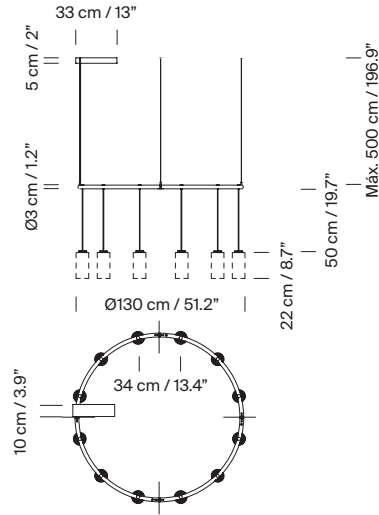

Pantalla	Florón	Regulación	Código
Porcelana blanca	Circular	DALI / DSI / SWITCH DIM	CIRPA01
	Rectangular	1-10V	CIRPA02
	Rectangular	DALI	CIRPA02D
Porcelana Pana blanca	Circular	DALI / DSI / SWITCH DIM	CIRPA07
	Rectangular	1-10V	CIRPA08
	Rectangular	DALI	CIRPA08D
Vidrio blanco opal	Circular	DALI / DSI / SWITCH DIM	CIRPA03
	Rectangular	1-10V	CIRPA04
	Rectangular	DALI	CIRPA04D
Latón pulido	Circular	DALI / DSI / SWITCH DIM	CIRPA05
	Rectangular	1-10V	CIRPA06
	Rectangular	DALI	CIRPA06D

Modelos / Códigos: Versión europea

Modelo B: Cirio Circular M

Florón circular

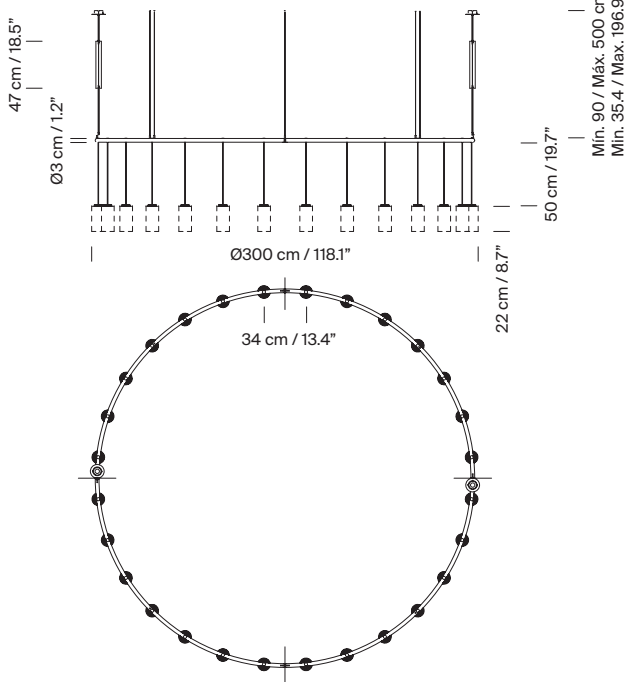

Florón rectangular

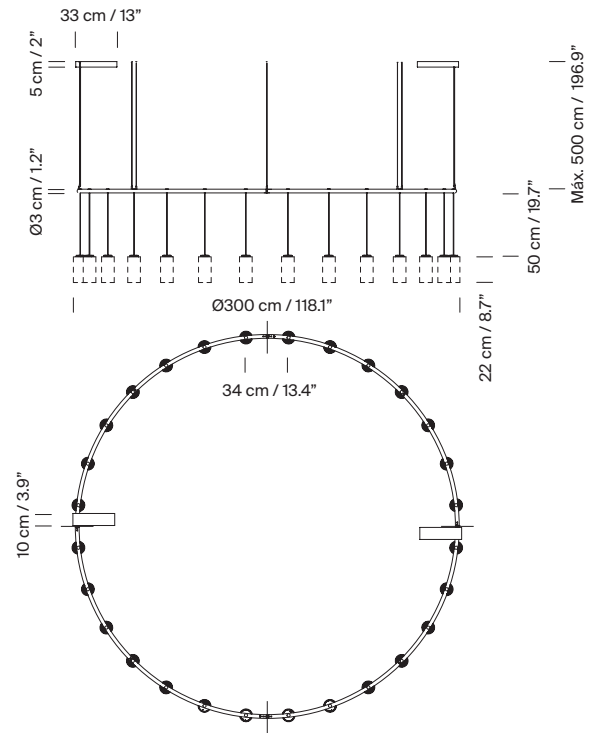

Pantalla	Florón	Regulación	Código
Porcelana blanca	Circular	DALI / DSI / SWITCH DIM	CIRPB01
	Rectangular	1-10V	CIRPB02
	Rectangular	DALI	CIRPB02D
Porcelana Pana blanca	Circular	DALI / DSI / SWITCH DIM	CIRPB07
	Rectangular	1-10V	CIRPB08
	Rectangular	DALI	CIRPB08D
Vidrio blanco opal	Circular	DALI / DSI / SWITCH DIM	CIRPB03
	Rectangular	1-10V	CIRPB04
	Rectangular	DALI	CIRPB04D
Latón pulido	Circular	DALI / DSI / SWITCH DIM	CIRPB05
	Rectangular	1-10V	CIRPB06
	Rectangular	DALI	CIRPB06D

Modelos / Códigos: Versión europea

Modelo C: Cirio Circular L

Florón circular

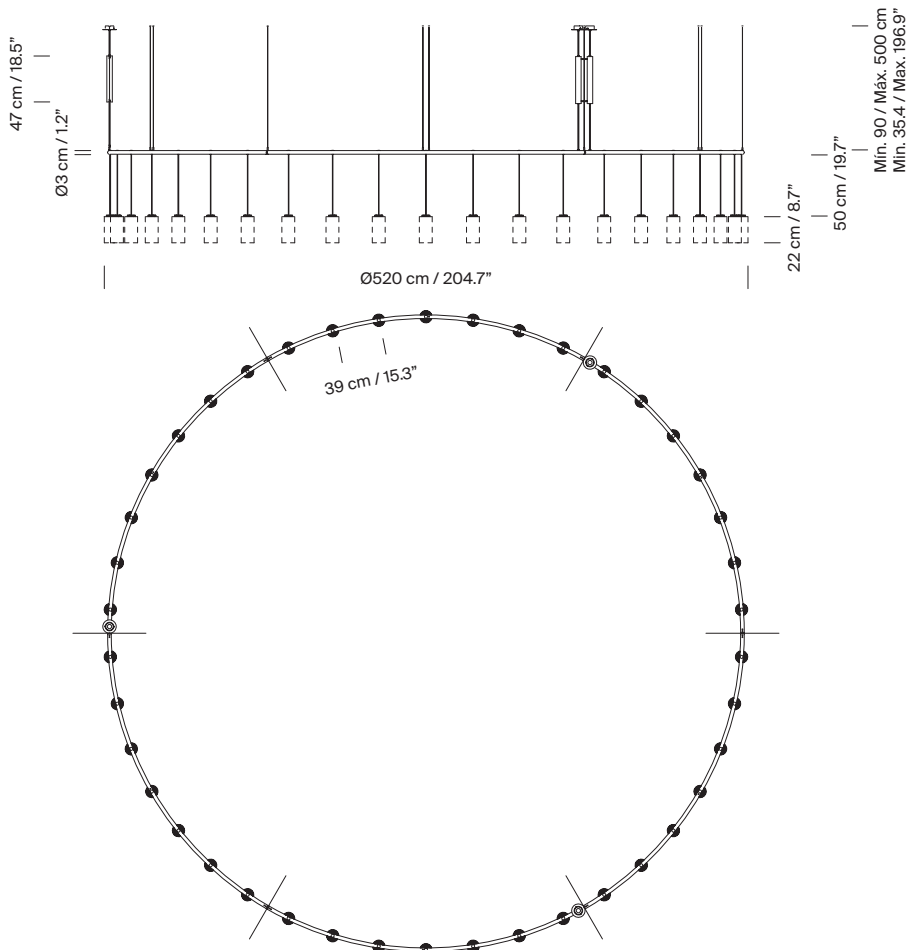

Pantalla	Florón	Regulación	Código
Porcelana blanca	Circular	DALI / DSI / SWITCH DIM	CIRPC01
Porcelana Pana blanca	Circular	DALI / DSI / SWITCH DIM	CIRPC07
Vidrio blanco opal	Circular	DALI / DSI / SWITCH DIM	CIRPC03
Latón pulido	Circular	DALI / DSI / SWITCH DIM	CIRPC05

Modelos / Códigos: Versión europea

Modelo C: Cirio Circular L

Florón rectangular

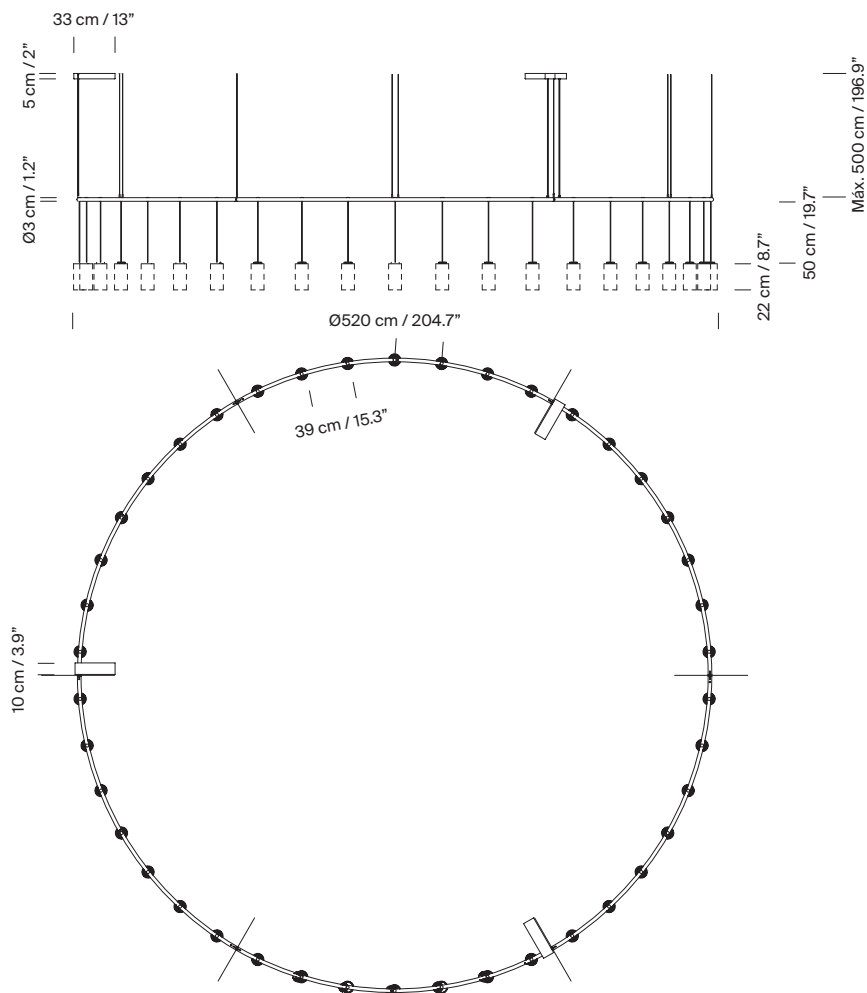

Pantalla	Florón	Regulación	Código
Porcelana blanca	Rectangular	1-10V	CIRPC02
	Rectangular	DALI	CIRPC02D
Porcelana Pana blanca	Rectangular	1-10V	CIRPC08
	Rectangular	DALI	CIRPC08D
Vidrio blanco opal	Rectangular	1-10V	CIRPC04
	Rectangular	DALI	CIRPC04D
Latón pulido	Rectangular	1-10V	CIRPC06
	Rectangular	DALI	CIRPC06D

Modelos / Códigos: Versión europea

Modelo D (M+A+B): Cirio Oval

Florón circular

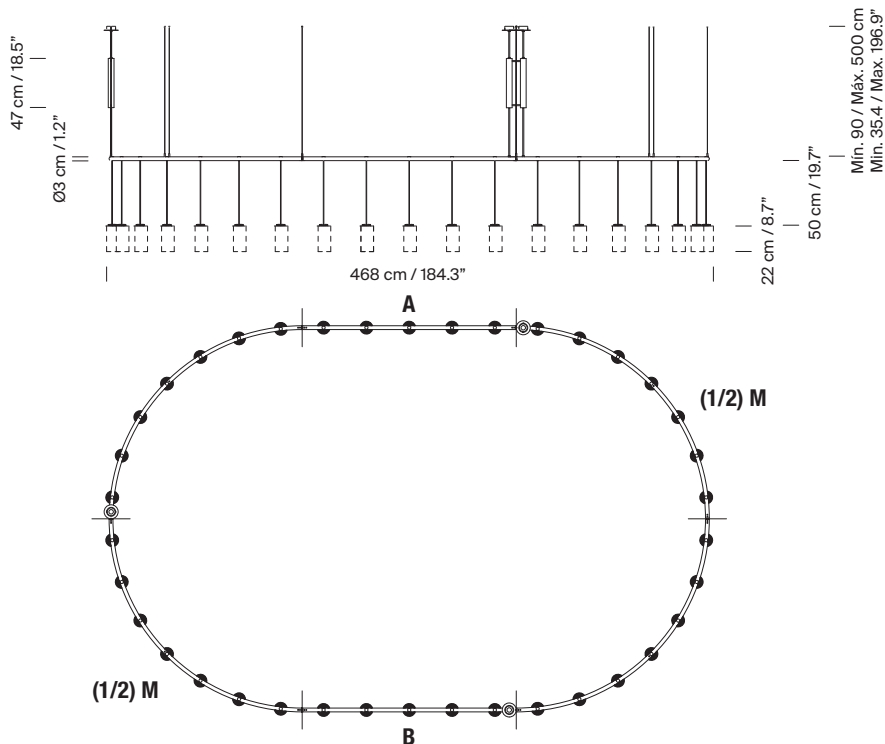

Pantalla	Florón	Regulación	Código
Porcelana blanca	Circular	DALI / DSI / SWITCH DIM	CIRPD01
Porcelana Pana blanca	Circular	DALI / DSI / SWITCH DIM	CIRPD07
Vidrio blanco opal	Circular	DALI / DSI / SWITCH DIM	CIRPD03
Latón pulido	Circular	DALI / DSI / SWITCH DIM	CIRPD05

Modelos / Códigos: Versión europea

Modelo D (M+A+B): Cirio Oval

Florón rectangular

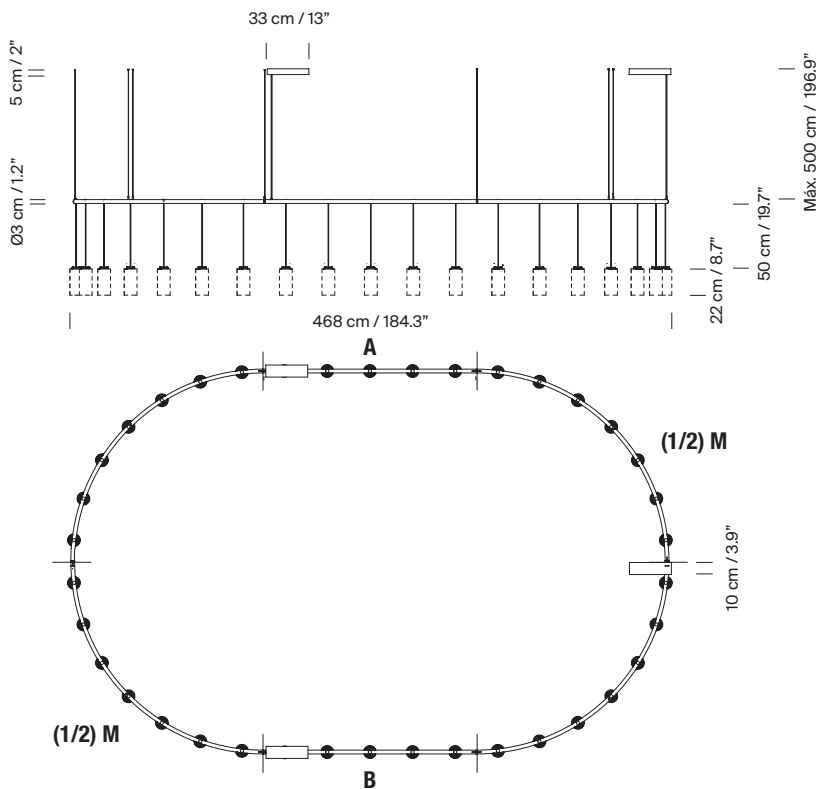

Pantalla	Florón	Regulación	Código
Porcelana blanca	Rectangular	1-10V	CIRPD02
	Rectangular	DALI	CIRPD02D
Porcelana Pana blanca	Rectangular	1-10V	CIRPD08
	Rectangular	DALI	CIRPD08D
Vidrio blanco opal	Rectangular	1-10V	CIRPD04
	Rectangular	DALI	CIRPD04D
Latón pulido	Rectangular	1-10V	CIRPD06
	Rectangular	DALI	CIRPD06D



Modelos / Códigos: Versión Americana

Modelo A: Cirio Circular S

Florón rectangular

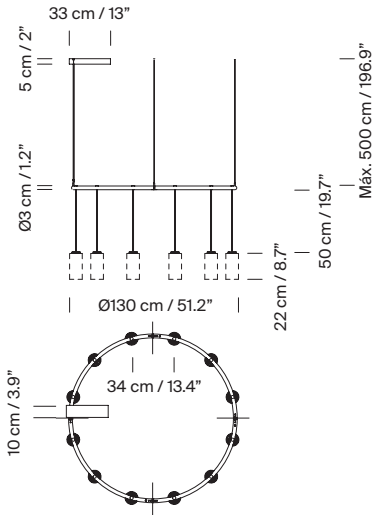

Pantalla	Florón rectangular	Código
Porcelana blanca	Regulación 1-10V	CIRPA02UL
Porcelana Pana blanca	Regulación 1-10V	CIRPA08UL
Vidrio blanco opal	Regulación 1-10V	CIRPA04UL
Latón pulido	Regulación 1-10V	CIRPA06UL

Modelo B: Cirio Circular M

Florón rectangular

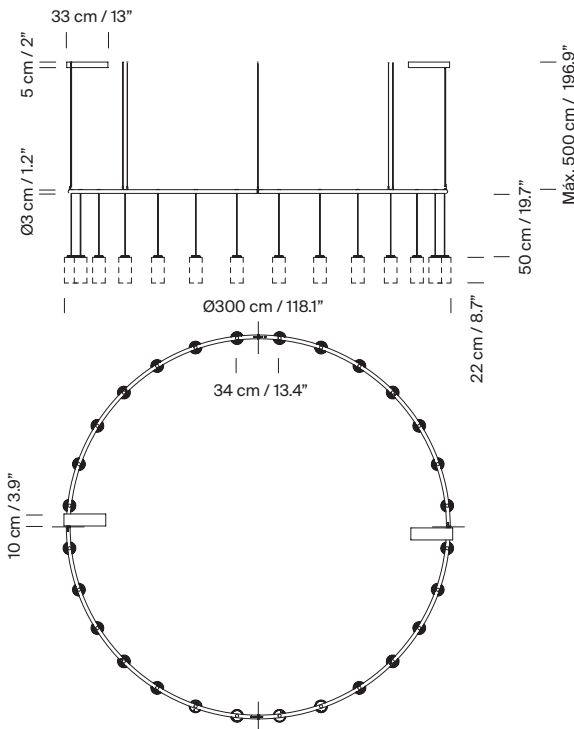

Pantalla	Florón rectangular	Código
Porcelana blanca	Regulación 1-10V	CIRPB02UL
Porcelana Pana blanca	Regulación 1-10V	CIRPB08UL
Vidrio blanco opal	Regulación 1-10V	CIRPB04UL
Latón pulido	Regulación 1-10V	CIRPB06UL



Modelos / Códigos: Versión Americana

Modelo C: Cirio Circular L

Florón rectangular

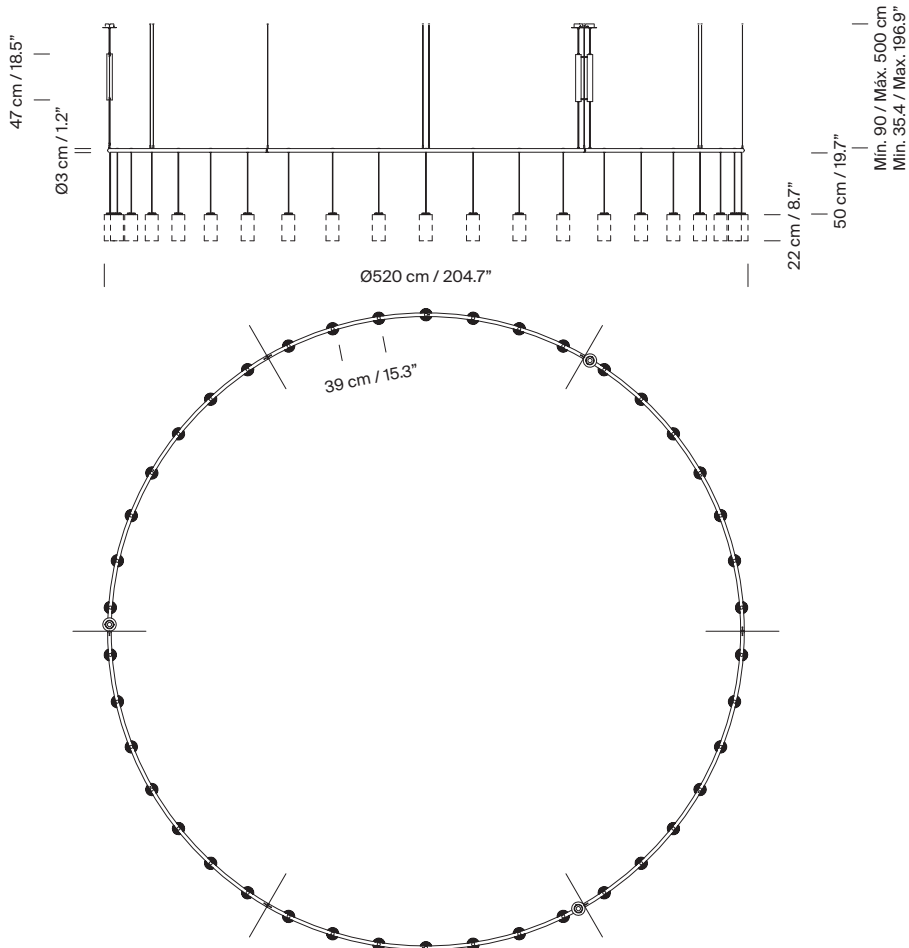

Pantalla	Florón rectangular	Código
Porcelana blanca	Regulación 1-10V	CIRPC02UL
Porcelana Pana blanca	Regulación 1-10V	CIRPC08UL
Vidrio blanco opal	Regulación 1-10V	CIRPC04UL
Latón pulido	Regulación 1-10V	CIRPC06UL



Modelos / Códigos: Versión Americana

Modelo D (M+A+B): Cirio Oval

Florón rectangular

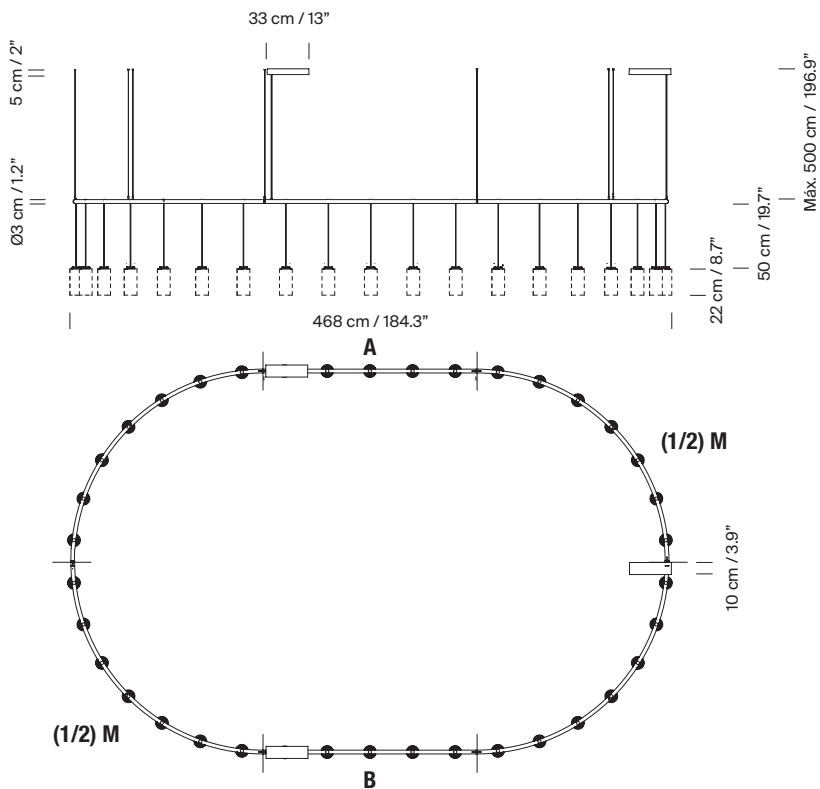

Pantalla	Florón rectangular	Código
Porcelana blanca	Regulación 1-10V	CIRPD02UL
Porcelana Pana blanca	Regulación 1-10V	CIRPD08UL
Vidrio blanco opal	Regulación 1-10V	CIRPD04UL
Latón pulido	Regulación 1-10V	CIRPD06UL

Colección:
Lámparas de suspensión



Cirio Simple



Cirio Múltiple



Cirio Cascada



Cirio Circular



Cirio Chandelier

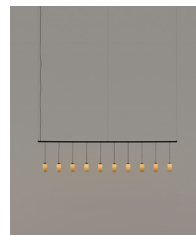

Cirio Lineal

Apliques



Cirio Cuadrada



Cirio Pana



Cirio