

Dimensions en cm



**Références :** LTF15 / LTFL35

**Matériaux :** FEmbase de 7 m de hauteur en acier corten de section carrée avec partie supérieure en double section rectangulaire. En variante il existe une finition acier galvanisé et peint. Poutre support de cinq projecteurs en profil rectangulaire d'acier galvanisé et peint. Tirant en tube cylindrique d'acier galvanisé à chaud. Pièce d'union en acier inoxydable.

**Finitions :** acier Corten, acier galvanisé, acier inoxydable.

(Autres coloris disponibles sur demande).

**Poids (Kg) :** 895

**Interdistance entre crosses (mm) :** 480 / 240

**Crosses d'ancrage (incluses) :** (6x) M27 x 1000

**Application :** mât d'éclairage supportant un système d'éclairage direct. La poutre rectangulaire peut recevoir jusqu'à 5 projecteurs orientables, avec la possibilité d'un usage individuel.

L'ensemble est livré en deux parties: structures et projecteurs.

(Pour plus d'information consulter: [www.santacole.com](http://www.santacole.com))

**Normes appliquées :** UNE-EN 40, EN ISO 1461, EN ISO 10025, EN ISO 4626, règlement 305/2011/EU

Pour calcul en terrain de type II, selon UNE-40, et vent à 29m/s, avec sol de sable sec ou humide de capacité moyenne ( $E_0 = 4800 \text{ KN/m}^2$ ), et béton de type HM-20. Information non contractuelle. Il est vivement conseillé de réaliser des vérifications pour chaque situation.

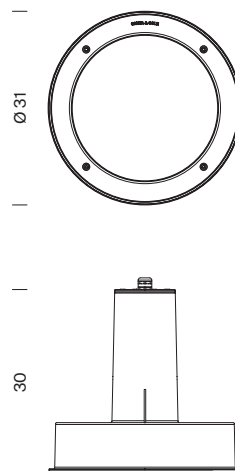

Dimensions en cm



**Matériaux:** Projecteur en injection d'aluminium finition peinture poudre.  
Dissipateur intérieur en extrusion d'aluminium finition anodisé.  
Diffuseur en verre trempé et joints d'étanchéité en silicone injectée.  
Visserie en acier inoxydable.

Lyre en acier inoxydable finition peinture poudre

**Coloris :** Gris clair (RAL 9006).

(Autres coloris disponibles sur demande)

**Dimensions (cm) :** Ø 31 x 30

**Poids (Kg) :** 6,5

**Surface exposée au vent (m<sup>2</sup>) :** 0,13

**Application :** Installation sur un mât, sur caténaire, murale ou suspendue au moyen d'une gamme d'accessoires de fixation. L'élément est livré en deux parties : projecteur et accessoire de fixation.

(Pour plus d'information sur les accessoires veuillez consulter notre site [www.santacole.com](http://www.santacole.com))

La gamme de produits Arne comprend également une série pour éclairage indirect.

(Pour plus d'information sur la série Arne à éclairage indirect consultez notre site [www.santacole.com](http://www.santacole.com))

**Normes appliquées :** UNE-EN 60529, UNE-EN 60598, UNE-EN 55015, UNE-EN 61000, UNE-EN 50102, UNE-EN 62031  
UL 1598, UL 8750, (file E-336377)

**Degrés de protection :** IP66 (protégé hermétiquement contre la pénétration des particules fines et les projections d'eau),  
*Wet locations* (adapté aux lieux humides), IK08 (protégé contre les impacts mécaniques externes)

**Classe électrique :** Classe I (CE), Non Class II (UL)

**Source lumineuse :** Groupe optique haute efficacité de 18 ou 36 LEDs

**Puissance nominale du luminaire (W) :** 18-72

**Puissance du système (W) :** 22-85

**Intensité de fonctionnement (mA) :** 350, 500 ou 700

**Température de couleur (K°) :** 3000 / 4000

**Flux lumineux et efficacité du projecteur:**

3000°K

IRC: min80

Flux lumineux (lm) : 1767-7092

Efficacité lumineuse (lm/W) : 80-83

4000°K

IRC: tip70

Flux lumineux (lm) : 2098-9018

Efficacité lumineuse (lm/W) : 95-106

**Distribution lumineuse :**

Symétrique : Wide Flood (WF 76°), Flood (F 43°), Medium (M 30°) o Spot (SP 15°)

Type routier : Type II, Type III o Type IV (Selon classification IESNA)

**Flux hémisphère supérieur (FHS) : 0,60-0,88%**

**Source d'alimentation :** Driver courant continu

**Régulation:**

1-10V / DALI / Régulation du flux à la source / régulation automatique programmée

Le luminaire LED peut être régulé au moyen de différentes interfaces. Ces contrôles permettent une vérification d'un point lumineux précis, en réduisant durablement la consommation d'énergie.

Flux lumineux continu

Assure une sortie de lumen constante depuis le luminaire tout au long de sa durée de vie utile.

**Facteur de puissance (cos φ):**

N° LEDs	Intensité (mA)	P(W) CLO 80%	P(W) CLO 80%
18	350	0.87	0.82
	500	0.92	0.88
	700	0.98	0.97
36	350	0.95	0.91
	500	0.97	0.95
	700	0.98	0.97

**Tension de fonctionnement :** 220-240V 50Hz (CE) / 120-277V 60Hz (UL)

**Câble recommandé:**

0,6 / 1 kV 3 x 1,5mm<sup>2</sup>

0,6 / 1 kV 5 x 1,5mm<sup>2</sup> (prog.)

**Niveau de fonctionnement Ta (°C) :** de -25 a 30 (700mA)

**Vie utile :** TM21 L70 (10k) > 60.000 h

Grâce à l'optimisation de la conception thermique, le flux lumineux se maintient jusqu'à 70% au-delà de 60.000 h.

Dans le cas exceptionnel où la température extérieure est excessive, on peut réduire la puissance grâce au système de contrôle actif (NTC) qui assure une température de fonctionnement correcte.

**Configurations LED**

Référence	N° LEDs	Température de couleur (K)	Puissance de la source (W)	Système d'alimentation (W)	Intensité (mA)	Optique IESNA TII		Optique IESNA TIII		Optique IESNA TIV		Optique Wide Flood		Optique Flood		Optique Medium		Optique Spot	
						Flux lumineux projecteur (lm)	Efficacité (lm/W)	Flux lumineux projecteur (lm)	Efficacité (lm/W)	Flux lumineux projecteur (lm)	Efficacité (lm/W)	Flux lumineux projecteur (lm)	Efficacité (lm/W)	Flux lumineux projecteur (lm)	Efficacité (lm/W)	Flux lumineux projecteur (lm)	Efficacité (lm/W)	Flux lumineux projecteur (lm)	Efficacité (lm/W)
ARP18A1XX	18	3000 IRC min 80	18	22	350	1767	80	2047	93	1902	86	1840	84	2026	92	1948	89	1938	88
ARP18B1XX			26	32	500	2490	78	2885	90	2680	84	2547	80	2804	88	2697	84	2683	84
ARP18C1XX			36	42	700	3173	76	3677	88	3416	81	3305	79	3638	87	3498	83	3480	83
ARP18A2XX		4000 IRC typ 70	18	22	350	2098	95	2431	110	2259	103	2340	106	2576	117	2477	113	2464	112
ARP18B2XX			26	32	500	2982	93	3456	108	3211	100	3288	103	3620	113	3480	109	3463	108
ARP18C2XX			36	42	700	3767	90	4366	104	4056	97	4202	100	4626	110	4448	106	4425	105
ARP36A1XX	36	3000 IRC min 80	36	40	350	3345	84	3877	97	3602	90	3588	90	3949	99	3797	95	3778	94
ARP36B1XX			51	59	500	4640	79	5377	91	4995	85	4892	83	5385	91	5178	88	5151	87
ARP36C1XX			72	85	700	6008	71	6962	82	6468	76	6442	76	7092	83	6819	80	6785	80
ARP36A2XX		4000 IRC typ 70	36	40	350	4090	102	4740	118	4403	110	4562	114	5022	126	4829	121	4804	120
ARP36B2XX			51	59	500	5183	88	6006	102	5580	95	6313	107	6950	118	6683	113	6649	113
ARP36C2XX			72	85	700	7344	86	8511	100	7907	93	8192	96	9018	106	8671	102	8627	101

\*Option opaline - 15 % flux lumineux.

**Viaire**  
 Distribution TII  
 LOR 100%  
 ULOR 0%±3%  
 Intensité max. 573,26 cd/klm

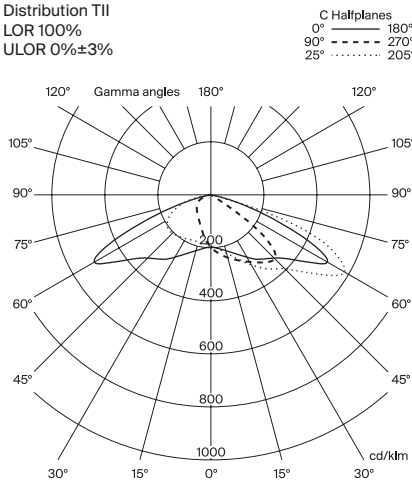

**Viaire**  
 Distribution TIII  
 LOR 100%  
 ULOR 0%±3%  
 Intensité max. 593,70 cd/klm

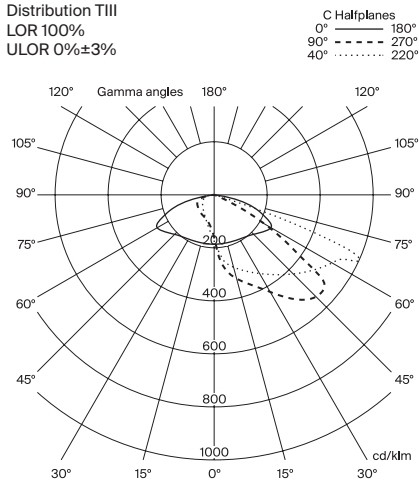

**Viaire**  
 Distribution TIV  
 LOR 100%  
 ULOR 0%±3%  
 Intensité max. 579,34 cd/klm

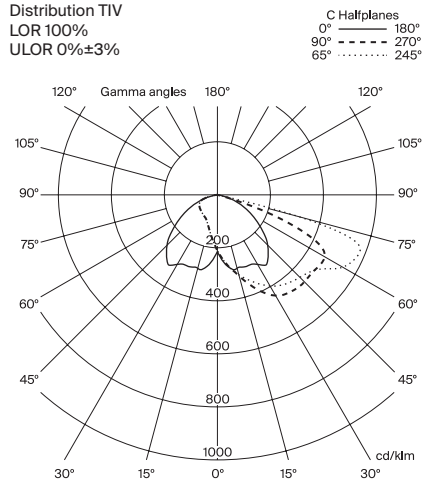

**Symétrique**  
 Distribution Wide Flood  
 LOR 100%  
 ULOR 0%±3%  
 Intensité max. 671,25 cd/klm

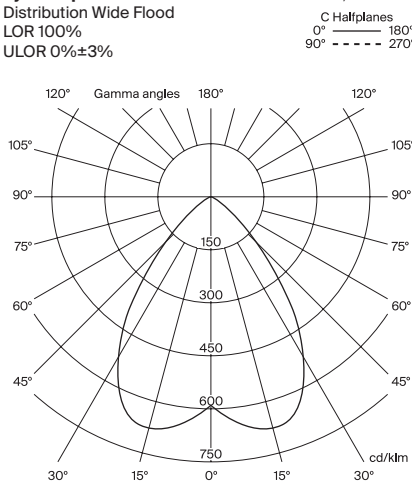

**Symétrique**  
 Distribution Flood  
 LOR 100%  
 ULOR 0%±3%  
 Intensité max. 1466,62 cd/klm

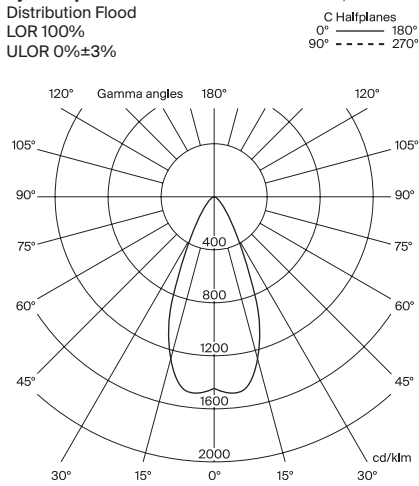

**Symétrique**  
 Distribution Medium  
 LOR 100%  
 ULOR 0%±3%  
 Intensité max. 1951,75 cd/klm

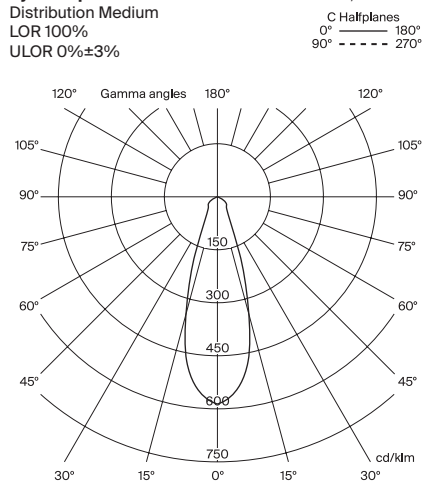

**Symétrique**  
 Distribution Spot  
 LOR 100%  
 ULOR 0%±3%  
 Intensité max. 7697,66 cd/klm

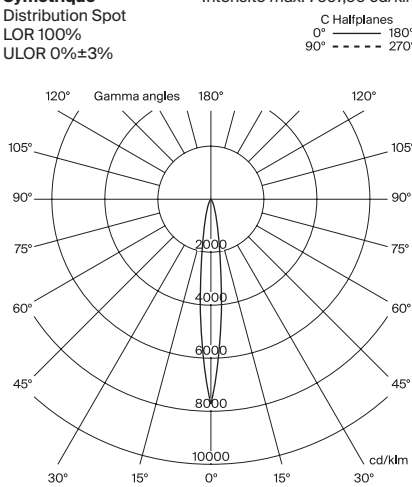

**Symétrique**  
 Distribution W. Flood Opal  
 LOR 100%  
 ULOR 0%±3%  
 Intensité max. 616,55 cd/klm

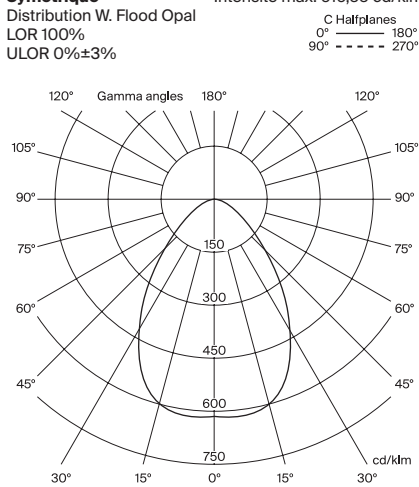

Pour calcul en terrain de type II, selon UNE-40, et vent à 29m/s, avec sol de sable sec ou humide de capacité moyenne ( $E_0 = 4800 \text{ KN/m}^2$ ), et béton de type HM-20. Information non contractuelle. Il est vivement conseillé de réaliser des vérifications pour chaque situation.