

Cotas en cm



**Código:** LTF15 / LTFL35

**Materiales:** Fuste de 7 m de altura de acero corten con base de sección cuadrada y tramo superior de sección bifido. Opcionalmente se puede entregar en acero galvanizado y pintado.

Soporte de tubo rectangular de acero galvanizado para cinco proyectores. Tirante de tubo redondo de acero galvanizado en caliente. Piezas de unión de acero inoxidable.

**Acabados:** Acero corten, acero galvanizado, acero inoxidable.  
(otros colores disponibles bajo demanda).

**Peso (Kg):** 895

**Distancia entre pernos (mm):** 480 / 240

**Pernos (incluidos):** (6x) M27 x 1000

**Aplicación:** Instalación a columna de un sistema de iluminación dirigido. El tubo rectangular soporta hasta cinco proyectores orientables, con posibilidad de ser utilizada individualmente.

El elemento se entrega en dos partes: estructura y fuentes de luz.

(Para más información consultar [www.santacole.com](http://www.santacole.com))

**Normativas:** UNE-EN 40, EN ISO 1461, EN ISO 10025, EN ISO 4626, Reglamento 305/2011/EU

Para cálculo en terreno tipo II (según UNE-40) y viento de 29m/s, con suelo formado por arena suelta o húmeda de compacidad media ( $E_0 = 4800 \text{ KN/m}^2$ ) y cimentación de hormigón tipo HM-20. Información no vinculante. Aconsejamos realizar comprobaciones en cada situación.

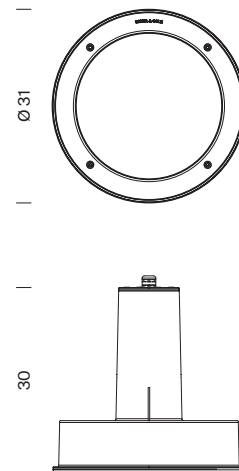

Cotas en cm



**Materiales:** Luminaria fabricada en inyección de aluminio acabado pintado en polvo.  
Disipador interior fabricado en extrusión de aluminio acabado anodizado.  
Cierre de vidrio óptico templado y juntas de estanqueidad de silicona inyectada.  
Tornillería de acero inoxidable imperdible.  
Lira de acero inoxidable con acabado pintado en polvo.

**Colores:** Gris claro (RAL 9006).  
(Otros colores disponibles bajo demanda)

**Dimensiones (cm):** Ø 31 x 30

**Peso (Kg):** 6,5

**Superficie expuesta al viento (m<sup>2</sup>):** 0,13

**Aplicación:** Instalación a columna, catenaria, pared y suspensión mediante una gama de accesorios de fijación.

El elemento se entrega en dos partes: proyector y soportes de fijación.

(Para más información sobre los accesorios consultar [www.santacole.com](http://www.santacole.com))

La gama de producto Arne cuenta también con una extensa familia de iluminación indirecta.

(Para más información sobre Arne iluminación indirecta consultar [www.santacole.com](http://www.santacole.com))

**Normativas:** UNE-EN 60529, UNE-EN 60598, UNE-EN 55015, UNE-EN 61000, UNE-EN 50102, UNE-EN 62031  
UL 1598, UL 8750, (file E-336377)

**Grados de protección:** IP66 (protegido herméticamente contra la penetración de polvo y los chorros de agua),

*Wet locations* (ubicación mojada), IK08 (protegido contra los impactos mecánicos externos)

**Clase eléctrica:** Clase I (CE), Non Class II (UL)

**Fuente de luz:** Grupo óptico de alta eficiencia de 18 ó 36 LEDs

**Potencia nominal de la lámpara (W):** 18-72

**Potencia del sistema (W):** 22-85

**Intensidad de funcionamiento (mA):** 350, 500 ó 700

**Temperatura de color (K):** 3000 / 4000

**Flujo lumínico y eficacia del proyector:**

3000K:

IRC min80

Flujo luminoso (lm): 1767-7092

Eficacia luminosa (lm/W): 80-83

4000K:

IRC tip70

Flujo luminoso (lm): 2098-9018

Eficacia luminosa(lm/W): 95-106

**Distribuciones lumínicas:**

Simétricas: Wide Flood (WF 76°), Flood (F 43°), Medium (M 30°) o Spot (SP 15°)

Varias: Type II, Type III o Type IV (según clasificación IESNA)

**Flujo Hemisférico Superior (FHS%):** 0,60-0,88

**Fuente de alimentación:** Driver corriente constante.

**Regulación:**

1-10V/ DALI/ Regulación de flujo en cabecera/ Regulación automática programada.

La luminaria LED puede ser regulada a través de diferentes interfaces. Estos controles permiten un control de luz individual y preciso, reduciendo de forma sostenible el consumo de energía.

Flujo Luminoso Constante (CLO)

Asegura una salida de lumen constante de la luminaria a lo largo de su vida útil.

**Factor de potencia (cos φ):**

N° LEDs	Intensidad (mA)	P(W) CLO 80%	P(W) CLO 80%
18	350	0.87	0.82
	500	0.92	0.88
	700	0.98	0.97
36	350	0.95	0.91
	500	0.97	0.95
	700	0.98	0.97

**Tensión de funcionamiento:** 220-240V 50Hz (CE) / 120-277V 60Hz (UL)

**Cable recomendado:**

0,6 / 1 kV 3 x 1,5mm<sup>2</sup>

0,6 / 1 kV 5 x 1,5mm<sup>2</sup> (prog.)

**Rango de funcionamiento Ta (°C):** de -25 a 30 (700mA)

**Vida útil:** TM21 L70 (10k) > 60.000 h

Gracias a la optimización del diseño térmico, el flujo luminoso se mantiene hasta un 70% después de 60.000 h.

En los casos excepcionales donde la temperatura ambiente es excesiva, se puede reducir la potencia a través del sistema de control activo (NTC), que asegura una correcta temperatura de funcionamiento.

**Configuraciones LED**

Referencia	N° LEDs	T°color (K)	Potencia lámpara (W)	Potencia sistema (W)	Intensidad (mA)	Óptica IESNA TII		Óptica IESNA TIII		Óptica IESNA TIV		Óptica Wide Flood		Óptica Flood		Óptica Medium		Óptica Spot	
						Flujo luminoso luminaria (lm)	Eficacia (lm/W)	Flujo luminoso luminaria (lm)	Eficacia (lm/W)	Flujo luminoso luminaria (lm)	Eficacia (lm/W)	Flujo luminoso luminaria (lm)	Eficacia (lm/W)	Flujo luminoso luminaria (lm)	Eficacia (lm/W)	Flujo luminoso luminaria (lm)	Eficacia (lm/W)	Flujo luminoso luminaria (lm)	Eficacia (lm/W)
ARP18A1XX	18	3000 IRC min 80	18	22	350	1767	80	2047	93	1902	86	1840	84	2026	92	1948	89	1938	88
ARP18B1XX			26	32	500	2490	78	2885	90	2680	84	2547	80	2804	88	2697	84	2683	84
ARP18C1XX			36	42	700	3173	76	3677	88	3416	81	3305	79	3638	87	3498	83	3480	83
ARP18A2XX		4000 IRC typ 70	18	22	350	2098	95	2431	110	2259	103	2340	106	2576	117	2477	113	2464	112
ARP18B2XX			26	32	500	2982	93	3456	108	3211	100	3288	103	3620	113	3480	109	3463	108
ARP18C2XX			36	42	700	3767	90	4366	104	4056	97	4202	100	4626	110	4448	106	4425	105
ARP36A1XX	36	3000 IRC min 80	36	40	350	3345	84	3877	97	3602	90	3588	90	3949	99	3797	95	3778	94
ARP36B1XX			51	59	500	4640	79	5377	91	4995	85	4892	83	5385	91	5178	88	5151	87
ARP36C1XX			72	85	700	6008	71	6962	82	6468	76	6442	76	7092	83	6819	80	6785	80
ARP36A2XX		4000 IRC typ 70	36	40	350	4090	102	4740	118	4403	110	4562	114	5022	126	4829	121	4804	120
ARP36B2XX			51	59	500	5183	88	6006	102	5580	95	6313	107	6950	118	6683	113	6649	113
ARP36C2XX			72	85	700	7344	86	8511	100	7907	93	8192	96	9018	106	8671	102	8627	101

\*Opción opal -15% flujo luminoso

**Viaria**  
 Distribución TII  
 LOR 100%  
 ULOR 0%±3%

Intensidad máx. 573,26 cd/klm

C Halfplanes  
 0° — 180°  
 90° - - - 270°  
 25° ····· 205°

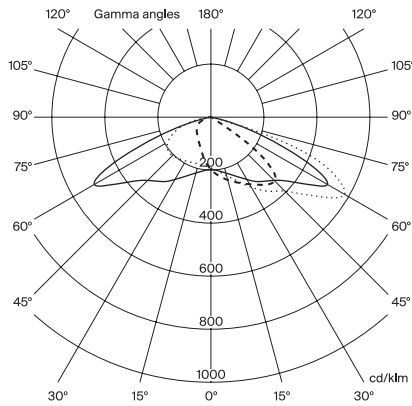

**Viaria**  
 Distribución TIII  
 LOR 100%  
 ULOR 0%±3%

Intensidad máx. 593,70 cd/klm

C Halfplanes  
 0° — 180°  
 90° - - - 270°  
 40° ····· 220°

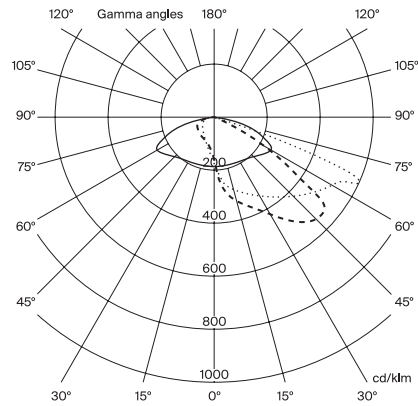

**Viaria**  
 Distribución TIV  
 LOR 100%  
 ULOR 0%±3%

Intensidad máx. 579,34 cd/klm

C Halfplanes  
 0° — 180°  
 90° - - - 270°  
 65° ····· 245°

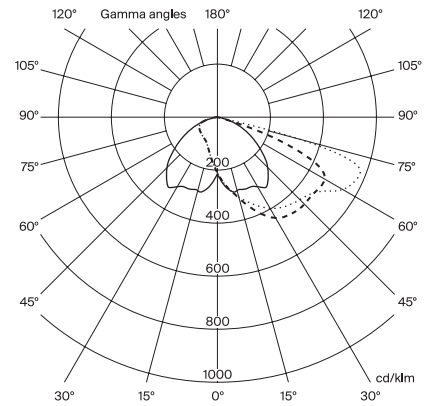

**Simétrica**  
 Distribución Wide Flood  
 LOR 100%  
 ULOR 0%±3%

Intensidad máx. 671,25 cd/klm

C Halfplanes  
 0° — 180°  
 90° - - - 270°

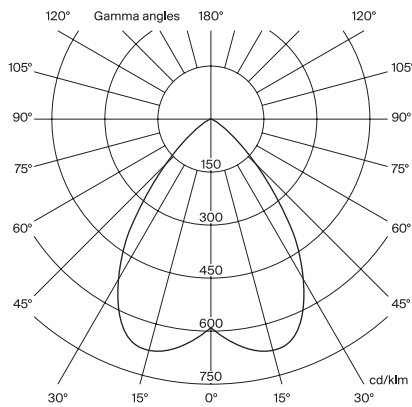

**Simétrica**  
 Distribución Flood  
 LOR 100%  
 ULOR 0%±3%

Intensidad máx. 1466,62 cd/klm

C Halfplanes  
 0° — 180°  
 90° - - - 270°

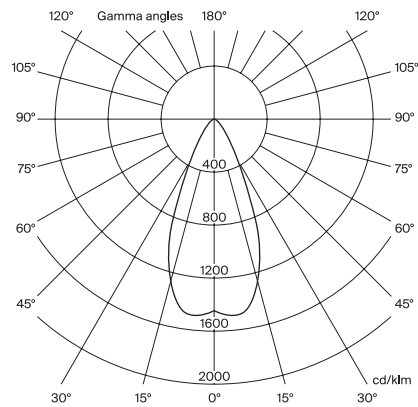

**Simétrica**  
 Distribución Medium  
 LOR 100%  
 ULOR 0%±3%

Intensidad máx. 1951,75 cd/klm

C Halfplanes  
 0° — 180°  
 90° - - - 270°

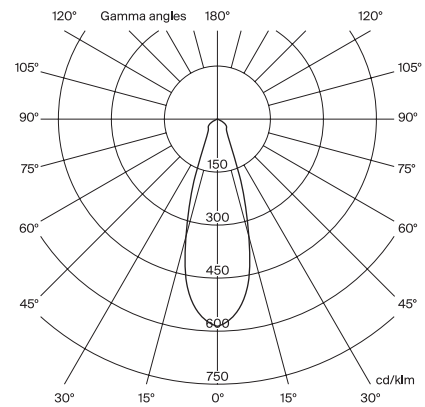

**Simétrica**  
 Distribución Spot  
 LOR 100%  
 ULOR 0%±3%

Intensidad máx. 7697,66 cd/klm

C Halfplanes  
 0° — 180°  
 90° - - - 270°

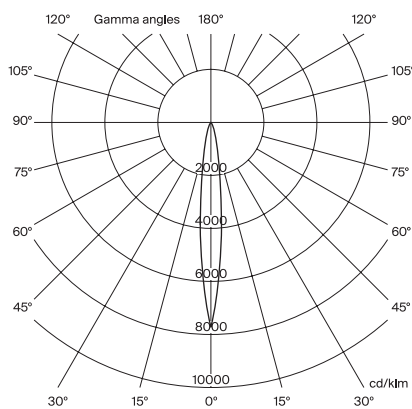

**Simétrica**  
 Distribución W. Flood Opal  
 LOR 100%  
 ULOR 0%±3%

Intensidad máx. 616,55 cd/klm

C Halfplanes  
 0° — 180°  
 90° - - - 270°

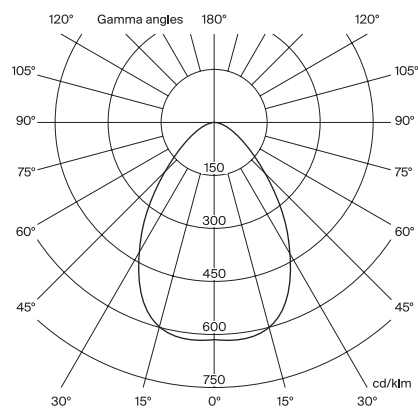

Para cálculo en terreno tipo II (según UNE-40) y viento de 29m/s, con suelo formado por arena suelta o húmeda de compacidad media (E0 = 4800 KN/m2) y cimentación de hormigón tipo HM-20. Información no vinculante. Aconsejamos realizar comprobaciones en cada situación.